

*Тумба подвесная Klaufs 60.2Y*

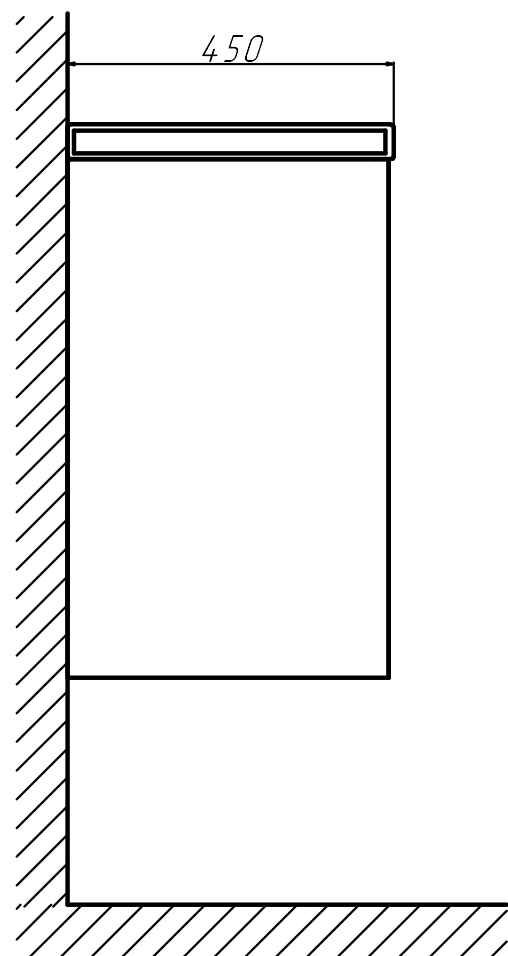
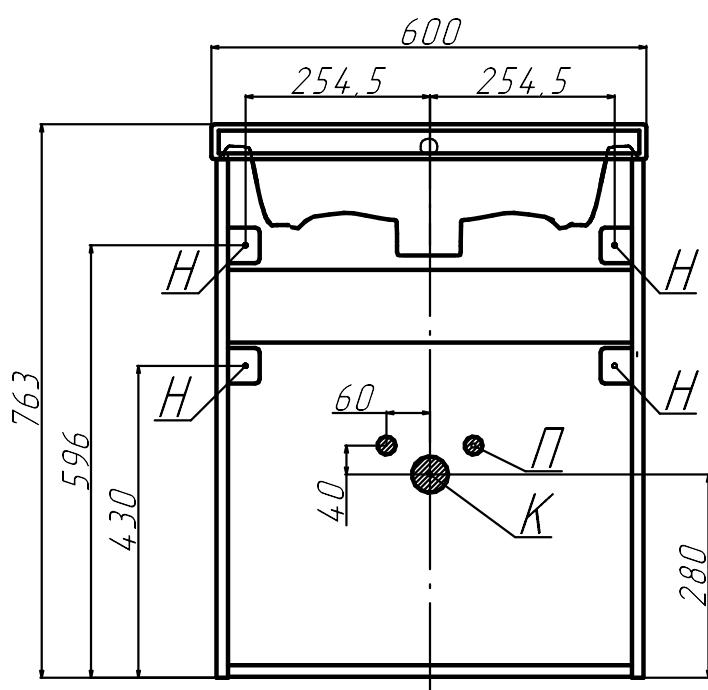

*Н - Крепления навесок; П - Подводка воды; К - Вывод канализации*