

*Тумба подвесная Klaufs 40.1D*

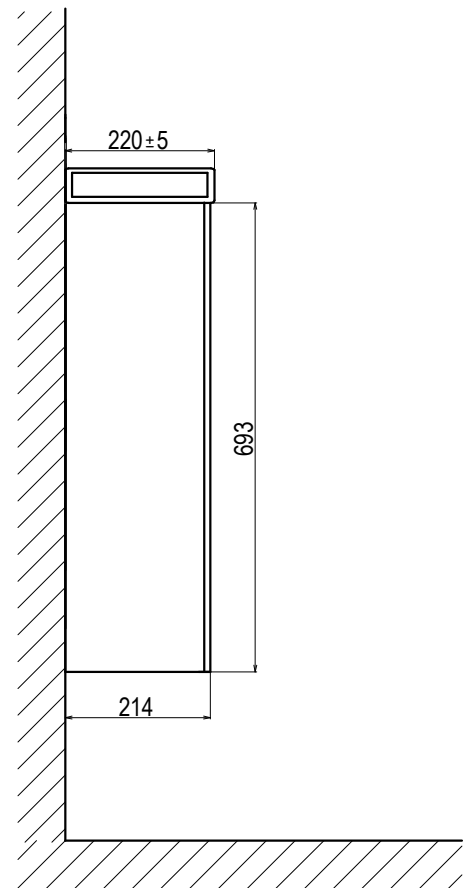
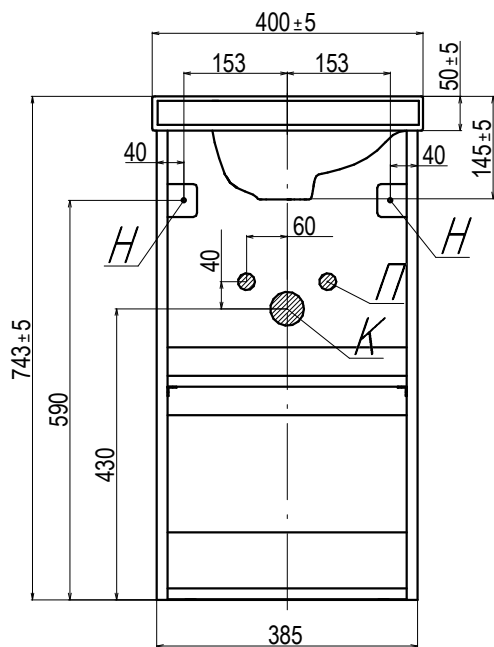

*Н - Крепления навесок; П - Подводка воды; К - Вывод канализации*