

*Тумба подвесная Klaufs 70.1Y*

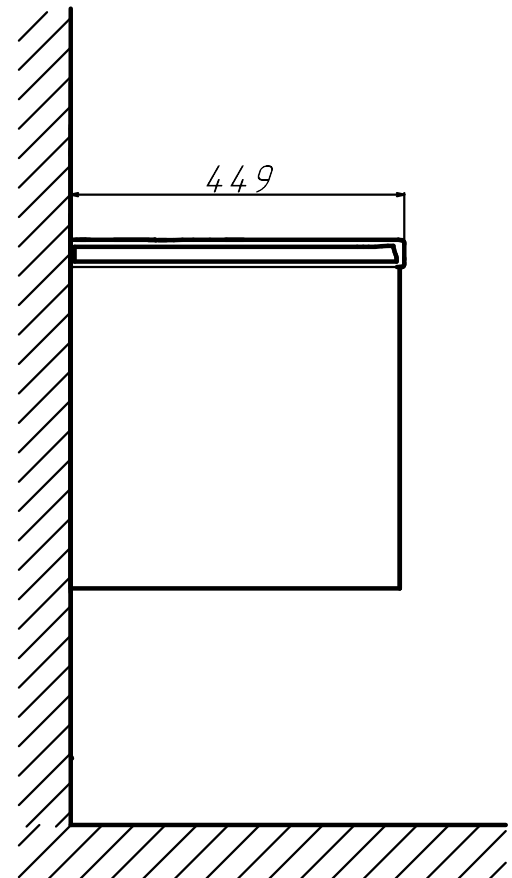
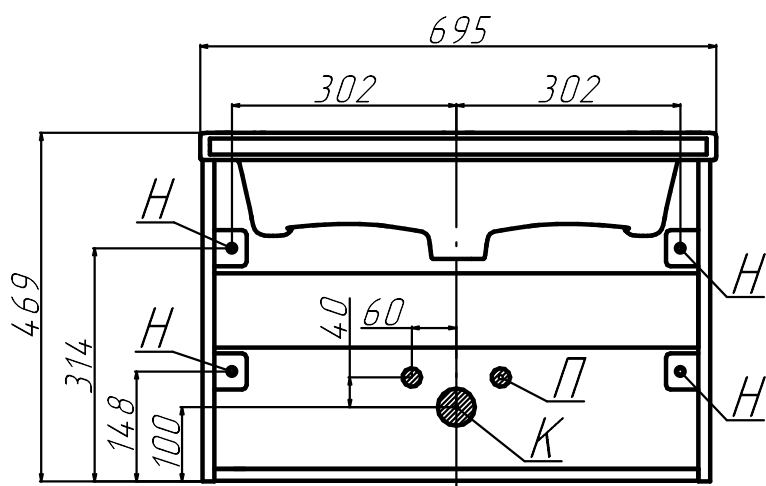

*H - Крепления навесок; П - Подводка воды; К - Вывод канализации*